



Automatische deuren

NL

Automatise-ringen Ditec: een compleet assortiment, voor elke toepassing



Rechte schuifdeuren

Ditec Civik

PAG. 6

Geruisloos en licht

Voor kantoren en woningen van de nieuwe generatie

Ditec Rex

PAG. 8

Eenvoudig en veelzijdig

Wijdverspreid voor de commerciële branche

Ditec Valor

PAG. 10

De top van het assortiment

Voor toepassingen waar hoge eisen aan gesteld worden in de commerciële branche

Ditec Ten

PAG. 14

Automatisering met beperkte hoogte: slechts 100 mm

Ideaal voor glazen voorgevels



Draaideuren

Ditec Wel

PAG. 20

Veelzijdig en geruisloos
Met een groot aantal functies

Ditec Sprint

PAG. 22

Kleine afmetingen. Grote prestaties
Ideaal voor gebruik in woningen

Automatische deuren Ditec.

Een teken van klasse.

Comfort, veiligheid, prestige, hygiëne, uitnodigende ingang, doorgangscntrole en - bij ruimten met airconditioning - optimalisering van het energieverbruik: dit zijn de belangrijkste voordelen die de inbouw van automatische deuren buiten en binnen bieden.

VAN



TEKENEN KLASSE

In het dagelijkse leven is het steeds normaler en komt het steeds vaker voor dat we deuren tegenkomen die automatisch opengaan als we in de buurt komen. Een automatische deur, die vloeiend en zonder haperingen beweegt, koppelt het nuttige aan het esthetische, en leidt bovendien tot een beter comfort voor bezoekers. Dit wordt bekomen dankzij de toepassing van moderne technologie, hoogwaardige kwaliteit van de productieprocessen en het materiaal.

Een automatische deur is dus niet alleen een kwestie van imago en een teken van open staan voor de meest innovatieve technologie, maar geeft aan de bezoekers ook blijk van een project met sociale aspecten, met het doel om het comfort in het dagelijkse leven te verbeteren.

Automatische deuren zijn bovendien een ideaal instrument om de problemen in verband met architectonische barrières op te lossen.

Een compleet en gecertificeerd assortiment

Ditec biedt het meest complete assortiment automatiseringen voor rechte schuifdeuren die aan de meest uiteenlopende eisen voldoen: van druk doorgangsverkeer, met automatiseringen met een hoge openingsnelheid, tot automatiseringen voor woningen met zachte en beheerste bewegingen.

De automatiseringen zijn eenvoudig te installeren, met esthetische oplossingen die bij elke inrichting passen.

Verder worden er oplossingen aangeboden met speciale antipaniekssystemen die de veiligheid vergroten en die, indien nodig, de toegang tot de vluchtwegen vergemakkelijken. Uit onderstaande tabellen kan de automatisering gekozen worden die het beste inspelt op de specifieke eisen en kan een duidelijk beeld gekregen worden van de technische, complete en geavanceerde eigenschappen van de automatiseringen.



Ditec Civik

Geruisloos en licht Voor intensief gebruik

Wanden en deuren van glas zijn ontwikkeld om aan de moderne eisen die door de binnenhuisarchitectuur worden gesteld, te voldoen: zij geven de woon- en werkomgeving een nieuwe elegante uitstraling, laten meer licht binnen en laten de ruimten bovendien groter lijken.

Voor inschuifbare deuren of schuifdeuren

Met glas kunnen er hele scheidingswanden, allerlei soorten tussenwanden en deuren gemaakt worden, waaronder ook inschuifbare deuren en schuifdeuren, die vooral op werkplekken met veelvuldige doorgangen voor efficiëntie en comfort zorgen.

Veelzijdig

De automatisering Ditec Civik is geruisloos en licht, eenvoudig en veelzijdig. Deze automatisering kan makkelijk op allerlei soorten ramen en deuren geïnstalleerd worden, van glas maar ook van hout, en benadrukt het geraffineerde esthetische uiterlijk door een speciaal bevestigingssysteem en een techniek waardoor de kwaliteit van het materiaal het beste tot zijn recht komt.

Ditec Civik is uitgerust met een aantal functies en toebehoren die de efficiëntie en de veiligheid ervan vergroten. Dit gebeurt door op de openingswijze en -tijden van de deur in te werken, zodat mensen die beperkt zijn in hun bewegingen of grote voorwerpen er ook makkelijk door kunnen; ook in geval van stroomonderbreking wordt de goede werking ervan gegarandeerd.

Ditec Civik is een Energy Saving automatisering dankzij de elektronische besturingskast van de nieuwe generatie; hierdoor is het mogelijk om het verbruik zowel tijdens de werking als in stand-by te optimaliseren.

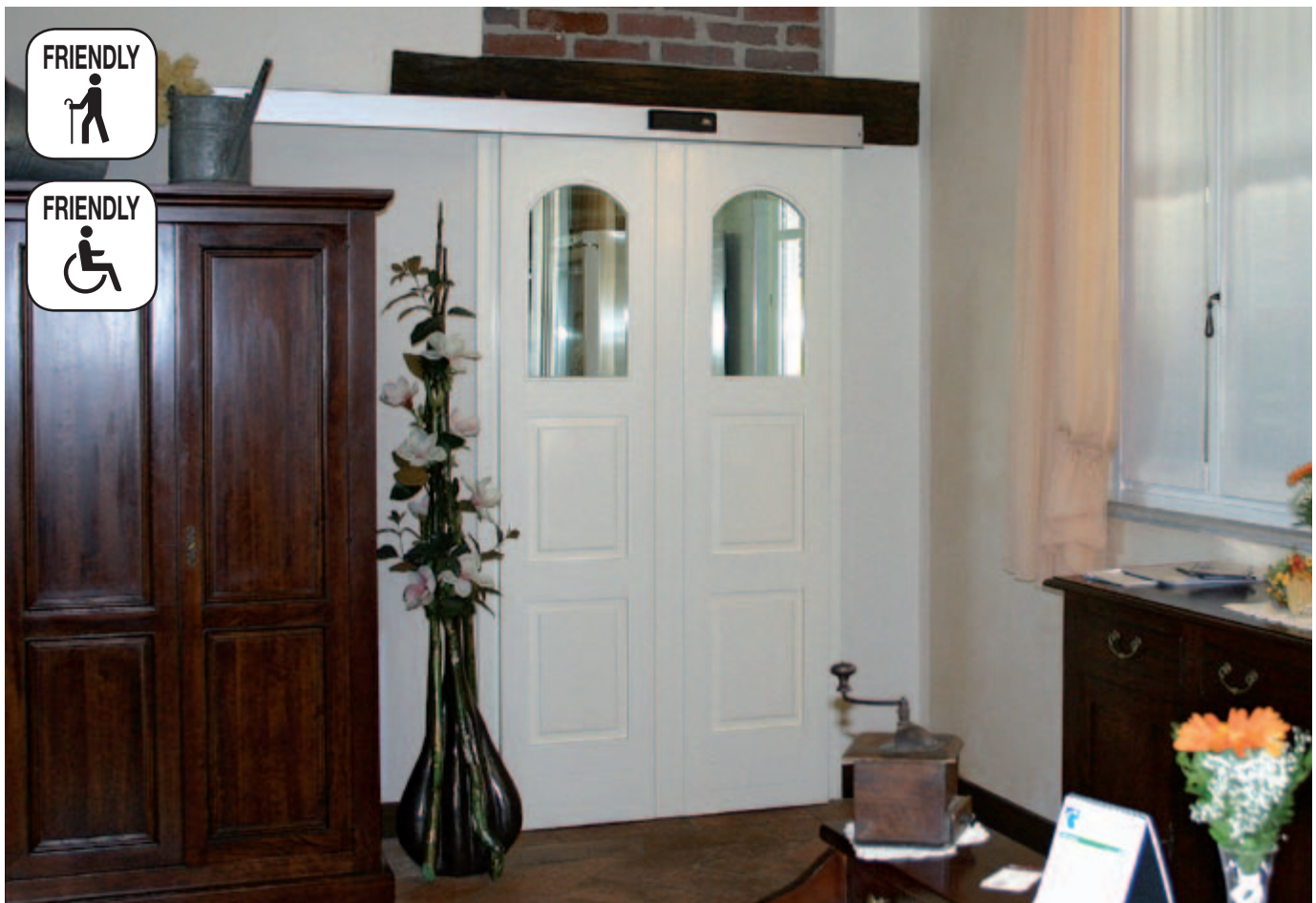

Technische specificaties

	Civik
Beschrijving	automatisering voor binnenschuifdeuren
Speciale toepassingen	gebruik voor andersvaliden
Besturing van de slag	encoder
Maximum draagvermogen	60 kg (1 vleugel) 80 kg (2 vleugels)
Gebruiksklasse	4 - intensief
Intermittentie	S2 = 20 min S3 = 30%
Stroomvoorziening	230 V~ / 50-60 Hz
Stroomopname	0,2 A
Max. openingsnelheid	0,4 m/s (1 vleugel) 0,8 m/s (2 vleugels)
Max. sluitingsnelheid	0,2 m/s (1 vleugel) 0,4 m/s (2 vleugels)
Werkings temperatuur	-20°C / +55°C
Beschermingsgraad	IP 20
Afmetingen van het product (mm)	130 x 75 x L
Besturingskast	EL06A (geïntegreerd)

Belangrijkste functies van de installatie

	Civik
Besturingskast	EL06A
Netstroomvoorziening	230 V~ / 50-60 Hz
 Energiebesparing	minder energieverbruik in stand-by en tijdens het gebruik
Aantal motoren	1
Stroomvoorziening motor	24 V= / 1,8 A
Stroomvoorziening toebehoren	24 V= / 0,3 A
Elektrische vergrendeling	24 V= / 0,5 A
Encoder snelheids- en vertragsbeheer	■
ODS - Hindernisdetectie	■
Remming / Vertraging	■
Besturing openen	■
Duwopening	■
Besturing sluiten	■
Tijdgeschakelde automatische sluiting	■
Omkeerbeveiliging	■
Safety test-functie	■

Ditec Rex

Eenvoudig en veelzijdig Voor zeer intensief gebruik

De eenvoudige montage en de veelzijdige toepassingsmogelijkheden maken Ditec Rex tot een automatisering die op grote schaal toegepast wordt.

De aandrijfeenheid en de elektronische besturing vormen één blok en verkorten op die manier de montagetijden aanmerkelijk. Veel onderdelen zijn bovendien hetzelfde als de andere automatiseringen die deel uitmaken van het productassortiment van Ditec, wat een groot voordeel is voor onze klanten.

Werking gegarandeerd ook bij stroomuitval

Een in de automatisering ingebouwde batterijeenheid garandeert de werking ook bij stroomuitval.

Veilig en geruisloos

Ditec Rex is uitgerust met een 24 V motor, een elektronische besturing met microprocessor gestuurde werkingslogica, een elektronisch antibrijzelingsstelsel met encoder, fotocellen met versterker, straler en ontvanger. De kast is gemaakt van geëxtrudeerd aluminium en de aandrijving vindt plaats door middel van een tandriem van synthetisch materiaal.

Ditec Rex kan zoals alle andere automatiseringen van Ditec uitgerust worden met een uitgebreid assortiment originele Ditec toebehoren voor de besturing, de bediening en de veiligheid en ook met de specifieke accessoires die deel uitmaken van het productassortiment.



Technische specificaties

	Rex S
Beschrijving	automatisering voor schuifdeuren
Besturing van de slag	encoder
Maximum draagvermogen	100 kg (1 vleugel) 140 kg (2 vleugels)
Gebruiksklasse	5 - zeer intensief
Intermittentie	S3 = 100%
Stroomvoorziening	230 V~ / 50-60 Hz
Stroomopname	0,5 A
Max. openingssnelheid	0,6 m/s (1 vleugel) 1,2 m/s (2 vleugels)
Max. sluitingssnelheid	0,6 m/s (1 vleugel) 1,2 m/s (2 vleugels)
Ontgrendeling voor handmatige opening	met handgreep
Werkings temperatuur	-20°C / +55°C (-10°C / +50°C met batterijen)
Beschermingsgraad	IP 20
Afmetingen van het product (mm)	100 x 190 x L
Ingebouwde besturingskast	EL20

Belangrijkste functies van de installatie

	Rex S
Besturingskast	EL20
Netstroomvoorziening	230 V~ / 50-60 Hz
Batterijen	■ (optioneel)
Energiebesparing 	minder energieverbruik tijdens het gebruik
Aantal motoren	1
Stroomvoorziening motor	24 V= / 8 A
Stroomvoorziening toebehoren	24 V= / 0,5 A
Elektrische vergrendeling	24 V= / 1 A
Encoder snelheids- en vertragsbeheer	■
Krachtregeling	elektronisch
ODS - Hindernisdetectie	■
Snelheidsregeling	■
Remming / Vertraging	■
Besturing openen	■
Duwopening	■
Besturing gedeeltelijk openen	■
Besturing sluiten	■ (optioneel met MP1)
Tijdgeschakelde automatische sluiting	■
Veiligheidsstop	■
Omkeerbeveiliging	■
Safety test-functie	■
Ingebouwde versterker fotocellen	■

Ditec Valor



**Perfect, technologisch, de top van het assortiment
Voor continu gebruik**

Ditec Valor is de automatische rechte schuifdeur die tot in de kleinste details ontwikkeld is om aan de strengste toepassingseisen op commercieel gebied te voldoen.

Geavanceerde technieken, elektromechanische onderdelen van de laatste generatie en een innovatieve besturingskast, maximale geruisloosheid en soepelheid van de bewegingen dankzij de trillingsvrije glijrail, plaatsen Ditec Valor aan de top van het marktaanbod.

Uiteenlopende toepassingen

De schuifdeur Ditec Valor is met name geschikt voor erg intensieve en continue gebruiksomstandigheden, zoals bijvoorbeeld in openbare ruimten, grote winkelcentra en luchthavens, waar de continue doorgang een grotere arbeidsintensiviteit vereist dan op andere plaatsen.

Automatische afstelling van de doorgangsopening

Ditec Valor biedt in ruimten met airconditioning de mogelijkheid om het energieverbruik te optimaliseren dankzij de automatische afstelling van de sluitingstijd en de doorgangsopening op basis van het doorgangsverkeer. In geval van intensief voetgangersverkeer, verlengt Ditec Valor de automatische openingstijd terwijl de doorgangsopening ook gedeeltelijk geopend kan worden als de stroom mensen niet erg intensief is.

Productaanbod

	Draagvermogen	Gebruiksklasse
Valor L	Tot 180 kg	Zeer intensief
Valor P	Tot 220 kg	Continu
Valor N	Tot 300 kg	Continu
Valor T	Tot 260 kg	Continu en telescopisch
Valor HS	Tot 500 kg	Continu



Compleet, robuust, veelzijdig en geruisloos Bieden een groot aantal functies

Is ontwikkeld om een veelzijdig en compleet product te bieden en is voorzien van een aantal belangrijke kenmerken waardoor deze automatisering in de meest uiteenlopende situaties toegepast kan worden:

- **Geavanceerde elektronica**, dankzij de elektronische besturingskast met basisregelingen die allemaal in de kast ingebouwd zijn en de geïntegreerde versterker voor de fotocellen
- **Display** geïntegreerd in de kop of in de muur te plaatsen, waarmee alle parameters van de deur ingesteld kunnen worden:
 - a) de instellingen op de besturingskast uitbreiden,
 - b) informatie over volledige/gedeeltelijke bewegingen verstrekken,
 - c) een onderhoudsalarm instellen,
 - d) de werkingsdiagnose weergeven,
 - e) een wachtwoord instellen,
 - f) de firmwareversie van de elektronische besturingskast weergeven,
 - g) de staat van de deur op elk moment en in elke positie controleren
- **Automatische afstelling van de automatische openingstijd.**
Bij intensief voetgangersverkeer neemt de automatische openingstijd toe
- **Automatische afstelling van de doorgangsopening.**
Bij intensief voetgangersverkeer schakelt de automatisering de opening automatisch over van gedeeltelijk op volledig
- **Geïntegreerde veiligheidssensoren.**
Bij alle modellen kunnen de sensoren onder de kap geïntegreerd worden en dit heeft ongetwijfeld esthetische voordelen
- **Elektronische printplaat MP1**, extra voor uitbreiding van functionele besturingen

- **Geruisloosheid.**
Dankzij de trillingsdempende afdichting die onder de glijrails geplaatst wordt, garanderen alle Ditec Valor modellen een soepelere beweging
- **Zelfdragend** bij alle modellen (behalve Ditec Valor L en P)
- **Groot aantal toebehoren.**
Mogelijkheid tot keuze van de batterijen, met nood- of continue werking en ontgrendeling die in de automatisering geïntegreerd is (behalve bij het telescopische model) en die gecombineerd kan worden met handmatige ontgrendeling aan de muur
- **Aandrijfeenheid.**
Bedienings- en aandrijfsysteem uit één stuk met aandrijfmotor op gelijkstroom met encoder, schakel- en besturingskast, met microprocessor gestuurde logica van de nieuwe generatie met mogelijkheid van afstelling en besturing op afstand via display of computer
- **Controle op het apparaat zelf of van op afstand.**
Behalve het feit dat het systeem door middel van het bewakingssysteem op afstand **DMCS** (Door Monitoring & Controlling System) op een comfortabele manier gecontroleerd kan worden, is de besturingskast ook aangesloten op een **display MD1** geïntegreerd in de kop of in de muur, waarmee de tal van functies die mogelijk zijn gecontroleerd en beheerd kunnen worden:
diagnose, onderhoudsalarm, afstelling van de openingen, weergave van de functies van de besturingskast
- **Speciale deuren en ramen.**
Alle Ditec Valor systemen zijn ontwikkeld om met de nieuwe serie profielen **Ditec Pam 16/23/45** gecombineerd te worden, maar ook met andere profielen die er in de handel zijn.

DISPLAY MD1 MODULE

Beheer bedieningen op schakelkast

Beheer wachtwoord

Weergave firmwareversie besturingskast

Weergave firmwareversie MP1, MD1

Weergave volledige/gedeeltelijke bewegingen

Instelling onderhoudsalarm

Weergave beveiligingen, alarmen en storingen

Weergave staat automatisering

Automatische afstelling van automatische sluitingstijd en doorgangsopening

Automatische overschakeling van gedeeltelijke opening op volledige opening

PLUS MP1 MODULE

Elektrische aansluiting speciaal voor toebehoren

Bediening handmatig sluiten

Contact voor openings sleutel

Contact voor sluitsleutel

Contact voor visueel/akoestisch signaal voor personendoorgang

Aansluiting speciaal voor veiligheidssensoren
safety test

General Purpose uitgangen

Uitgang voor voeding spots/luchtgordijn

Controle laadtoestand batterij met vernuftige test, voor opening in geval van nood

Ditec Valor

Technische specificaties

	Valor L	Valor P	Valor N	Valor T	Valor HS
Beschrijving	automatisering voor schuifdeuren	automatisering voor schuifdeuren	automatisering voor schuifdeuren	automatisering voor telescopische schuifdeuren	automatisering voor zware schuifdeuren
Speciale toepassingen	vluchtwegen met breekbeslag en redundante uitvoering	vluchtwegen met breekbeslag en redundante uitvoering	vluchtwegen met breekbeslag en redundante uitvoering	vluchtwegen met redundante uitvoering	
Besturing	encoder	encoder	encoder	encoder	encoder
Draagvermogen	100 kg (1 vleugel) 180 kg (2 vleugels)	120 kg (1 vleugel) 220 kg (2 vleugels) 100 kg (1 vleugel met breekbeslag) 180 kg (2 vleugels met breekbeslag)	120 kg (1 vleugel) 240 kg (2 vleugels)	200 kg (2 vleugels) 260 kg (4 vleugels)	Klasse 4: 200 kg (1 vleugel) 340 kg (2 vleugels) Klasse 5: 170 kg (1 vleugel) 300 kg (2 vleugels)
Draagvermogen met versterkte wielen			150 kg (1 vleugel) 300 kg (2 vleugels)		
Draagvermogen met 2 wielen per slede					Klasse 5: 300 kg (1 vleugel) 360 kg (2 vleugels) Klasse 6: 220 kg (1 vleugel) 300 kg (2 vleugels)
Draagvermogen met 2 wielen per slede en 3 ^e slede					Klasse 4: 450 kg (1 vleugel) 500 kg (2 vleugels) Klasse 5: 350 kg (1 vleugel) 400 kg (2 vleugels)
Gebruiksklasse	5 - zeer intensief	6 - continu	6 - continu	6 - continu	4 - intensief 5 - zeer intensief 6 - continu
Intermittentie	S3 = 100%	S3 = 100%	S3 = 100%	S3 = 100%	Klasse 4: S2 = 20 min S3 = 30% Klasse 5: S2 = 60 min S3 = 60% Klasse 6: S3 = 100%
Stroomvoorziening	230 V~ / 50-60 Hz	230 V~ / 50-60 Hz	230 V~ / 50-60 Hz	230 V~ / 50-60 Hz	230 V~ / 50-60 Hz
Stroomopname	1 A	1 A (1,6 A met gewicht vleugel > 200 kg)	1 A (1,6 A met gewicht vleugel > 200 kg)	1 A	1 A
Max. openingssnelheid en sluitingssnelheid	0,8 m/s (1 vleugel) 1,6 m/s (2 vleugels)	0,8 m/s (1 vleugel) 1,6 m/s (2 vleugels) (1,2 m/s 2 vleugels met gewicht > 180 kg)	0,8 m/s (1 vleugel) 1,6 m/s (2 vleugels) (1,2 m/s 2 vleugels met gewicht > 200 kg)	0,8 m/s (2 vleugels) 1,6 m/s (4 vleugels)	0,5 m/s (1 vleugel) 1,0 m/s (2 vleugels)
Ontgrendeling voor handmatig openen	met handgreep integreerbaar in het tussenstuk	met handgreep integreerbaar in het tussenstuk	met handgreep integreerbaar in het tussenstuk	met handgreep	met handgreep
Werkings temperatuur	-20°C / +55°C (-10°C / +50°C met batterijen)	-20°C / +55°C (-10°C / +50°C met batterijen)	-20°C / +55°C (-10°C / +50°C met batterijen)	-20°C / +55°C (-10°C / +50°C met batterijen)	-20°C / +55°C (-10°C / +50°C met batterijen)
Beschermingsgraad	IP 20	IP 20	IP 20	IP 20	IP 20
Afmetingen product (mm)	175 x 145 x L	175 x 145 x L	175 x 145 x L	255 x 145 x L	150 x 300 x L
Goedkeuringen	TÜV	TÜV	TÜV	TÜV	
Besturingskast	EL20 (geïntegreerd)	EL20 (geïntegreerd)	EL20 (geïntegreerd)	EL20 (geïntegreerd)	EL32 (geïntegreerd)

Belangrijkste functies van de installatie

	Valor L - Valor P - Valor N - Valor T	Valor HS
Besturingskast	EL20	EL32
Netstroomvoorziening	230 V~ / 50-60 Hz	230 V~ / 50-60 Hz
Batterijen	■ (optioneel)	■ (optioneel)
Energiebesparing 	minder energieverbruik tijdens het gebruik	minder energieverbruik tijdens het gebruik
Aantal motoren	1	1
Stroomvoorziening motor	24 V= / 10 A	24 V= / 15 A
Stroomvoorziening toebehoren	24 V= / 0,5 A	24 V= / 0,5 A
Elektrische vergrendeling	24 V= / 1 A	24 V= / 1 A
Lamp	■ (met MP1)	■ (met MP1)
Encoder snelheids- en vertragsbeheer	■	■
Krachtregeling	elektronisch	elektronisch
ODS - Hindernisdetectie	■	■
Snelheidsregeling	■	■
Remming / Vertraging	■	■
Besturing openen	■	■
Besturing gedeeltelijk openen	■	■
Besturing sluiten	■ (optioneel met MP1)	■ (optioneel met MP1)
Tijdgeschakelde automatische sluiting	■	■
Veiligheidsstop	■	■
Omkeerbeveiliging	■	■
Safety test-functie	■	■
Ingebouwde versterker fotocellen	■	■



Ditec Ten



Praktisch en snel te installeren Voor continu gebruik

Gebouwen met glazen voorgevels maken steeds vaker deel uit van het straatbeeld van onze steden.

Automatische deuren moeten zich uiteraard kwalitatief en vanuit esthetisch opzicht naadloos aan de bouwtechnische omstandigheden aanpassen.

Ditec Ten is de automatisering van Ditec die speciaal ontwikkeld is om aan deze nieuwe architectonische en toepassingsgerichte eisen te voldoen.

Dankzij de verticale baan geschikt om kleine fouten in de bouw op te vangen

Esthetica is echter niet het enige waar het bij de moderne architectuur om gaat.

De technologische innovatie heeft namelijk niet alleen de woonformules totaal veranderd, maar ook op bouwplaatsen is deze technologische vernieuwing steeds meer in opmars.

Ondanks de smalle vorm kan Ditec Ten dankzij de inwendige bewegingselementen in de hoogte versteld worden met maar liefst 12 mm. Dit biedt een erg belangrijk voordeel, aangezien het hierdoor mogelijk is de oneffenheden van de vloeren en de warmte-uitzettingen die typerend zijn voor de metalen delen van het gebouw te compenseren; hierdoor is de inbouw makkelijker en flexibeler.

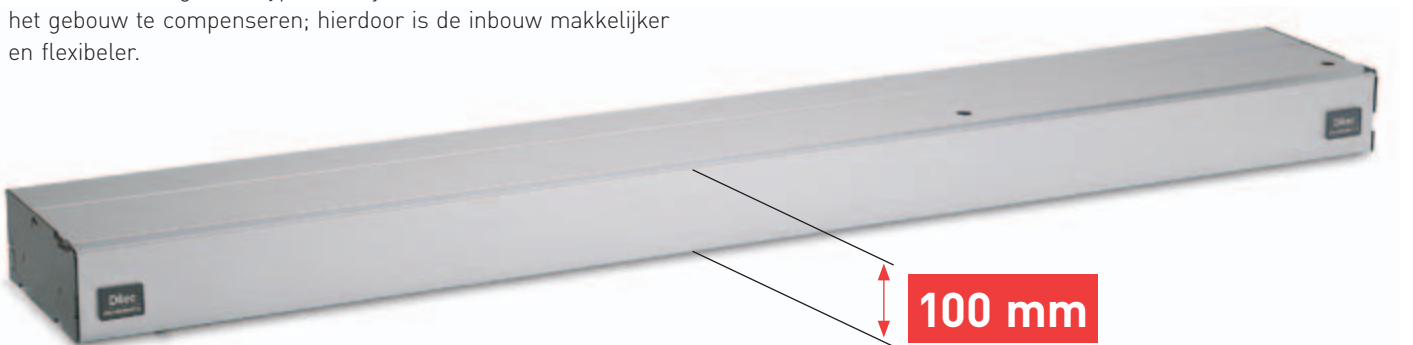

Tweedelige kast met eenvoudige verbinding. Makkelijker kan haast niet

De elegante kast is onderverdeeld in twee profielen van geanodiseerd aluminium die tijdens het installeren makkelijk aan elkaar vastgehaakt en vastgeschroefd kunnen worden. In het eerste profiel zijn de wielen en de loopblokken waaraan de beweegbare deurvleugels gemonteerd worden, ondergebracht. Op die manier kunnen de vleugels makkelijk geïnstalleerd en ingesteld worden. In het tweede profiel bevindt zich de besturing, bestaande uit de aandrijfmotor, de elektronische besturing en de transformator, die reeds op een speciale beugel gemonteerd zijn om de installatie te vereenvoudigen. De bedrading is overzichtelijk geordend in een kabelgoot die in het aluminium profiel aangebracht is.

Het geheel is ontwikkeld om de installatie te vereenvoudigen en de installateur in staat te stellen om zonder problemen aan de automatisering Ditec Ten te werken.

De automatisering is ook verkrijgbaar in een uitvoering goedgekeurd voor vluchtwegen.

Functies

Deze moderne en technologische aandrijving heeft drie heel belangrijke algemene eigenschappen:

- De kast is slechts 100 mm hoog.
- De aandrijving kan met een bereik van 12 mm in de hoogte versteld worden.
- De kast bestaat uit twee afzonderlijke delen die aan elkaar kunnen vastgemaakt worden.

Vormgeving met een esthetisch zuivere belijning

De automatisering is ondergebracht in een eenvoudige, elegante en functionele aluminium kast, die slechts 100 mm hoog is en die probleemloos en bijna onzichtbaar aan het gebouw aangepast kan worden.



Technische specificaties

	Ten
Beschrijving	automatisering voor schuifdeuren
Speciale toepassingen	vluchtwegen met breekbeslag en redundante uitvoering
Besturing	encoder
Maximum draagvermogen	100 kg (1 vleugel) 200 kg (2 vleugels)
Draagvermogen met versterkte wielen	120 kg (1 vleugel) 200 kg (2 vleugels)
Gebruiksklasse	6 - continu
Intermittentie	S3 = 100%
Stroomvoorziening	230 V~ / 50-60 Hz
Stroomopname	1 A
Max. openingsnelheid en sluitingsnelheid	0,8 m/s (1 vleugel) 1,6 m/s (2 vleugels)
Ontgrendeling voor handmatige opening	met handgreep
Werkings temperatuur	-20°C / +55°C (-10°C / +50°C met batterijen)
Beschermingsgraad	IP 20
Afmetingen van het product (mm)	225 x 100 x L
Goedkeuringen	TÜV
Besturingskast	EL20

Belangrijkste functies van de installatie

	Ten
Besturingskast	EL20
Netstroomvoorziening	230 V~ / 50-60 Hz
Batterijen	■ (optioneel)
 Energiebesparing	minder energieverbruik tijdens het gebruik
Aantal motoren	1
Stroomvoorziening motor	24 V= / 10 A
Stroomvoorziening toebehoren	24 V= / 0,5 A
Elektrische vergrendeling	24 V= / 1 A
Lamp	■ (met MP1)
Encoder snelheids- en vertragingbeheer	■
Krachtregeling	elektronisch
ODS - Hindernisdetectie	■
Snelheidsregeling	■
Remming / Vertraging	■
Besturing openen	■
Besturing gedeeltelijk openen	■
Besturing sluiten	■ (optioneel met MP1)
Tijdgeschakelde automatische sluiting	■
Veiligheidsstop	■
Omkeerbeveiliging	■

Toebehoren

Elk automatiseringssysteem moet aangevuld worden met perfect afgestemde besturings-, bedienings- en veiligheidssystemen die aan de geldende normen voldoen
Ditec levert alleen producten en toebehoren van absolute topkwaliteit die aan alle eisen voldoen

Programmeersystemen met en zonder sleutelblokkering

COM zijn de elektronische programmeersystemen die dienen om de gewenste werking van één of twee automatische deuren te kiezen en in te stellen. Zij zijn geschikt zowel voor schuif- als draaideuren. Het systeem kan makkelijk aan de toepassing aangepast worden door het front, dat standaard bij de levering van het product inbegrepen is, te vervangen. Het systeem herkent automatisch de automatisering waar het op aangesloten is.

COM E

COM E **01** is de elektronische digitale keuzeschakelaar om de gewenste werking van de elektronische besturing in te stellen. Bestaat uit een microcontroller-eenheid met klavier aan de voorkant en waarschuwingsleds.

Is geschikt voor open inbouwmontage; de vierkante vorm stemt overeen met het standaard formaat van schakelaars en contactdozen.

Werkingsmogelijkheden:

- er kunnen tot 4 deuren op dezelfde werkingsstand ingesteld worden;
- er kunnen twee exemplaren COM E op dezelfde automatisering aangesloten worden;
- het systeem COM EL **02** is verkrijgbaar, een handig en nuttig toebehoren voor de externe sleutelvergrendeling, in hetzelfde bijpassende design.

COM H en COM K

Dit zijn de roterende programmeersystemen waarmee de verschillende werkingsstanden van de automatische deuren die erop aangesloten zijn, ingesteld kunnen worden.

Ze zijn leverbaar in twee uitvoeringen met bediening d.m.v. draaiknop (COM H **03**) of sleutel (COM K **04**); ze worden allebei geleverd met een dubbel verwisselbaar front, voor schuif- of draaideuren.

Het bedieningselement is een elektromechanische draaischakelaar met 6 standen. Ook deze eenheden zijn bestemd voor op- of inbouwmontage en hebben dezelfde vierkante vorm als het standaard formaat van schakelaars en contactdozen.

COM G en COM GC

Dit zijn de keuzeschakelaars via radio om de gewenste werking van de automatische deuren in te stellen.

Verkrijgbaar in de uitvoering COM G, met 8 keuzestanden van de status van de deur en COM GC, speciaal voor de automatisering Ditec Civic, met 6 keuzestanden van de status van de deur en de bediening openen en sluiten.



Veiligheidsfotocellen

Deze bieden een grotere controle bij de detectie van eventuele hindernissen. Ze zijn handig, nagenoeg onzichtbaar en kunnen dus op verschillende hoogten gemonteerd worden **05**.

Volumetrische sensoren

Dit zijn geavanceerde elektronische systemen die de aanwezigheid of de doorgang van personen in een bepaald gebied vóór de ingang waarnemen en de functie hebben om het openen en sluiten van de deur te besturen en een veilige doorgang te garanderen **06**.

Volumetrische veiligheidssensoren

Actieve infrarode sensor die in staat is om de naderingsbeweging en de statische aanwezigheid van een persoon te controleren, met de mogelijkheid om de breedte en de diepte van het waarnemingsgebied af te stellen, alsook de gebruiksniveaus en de werkingsfrequentie.

Verkrijgbaar in de inbouwuitvoering, in de automatisering zelf **07** of in de muur **08**.

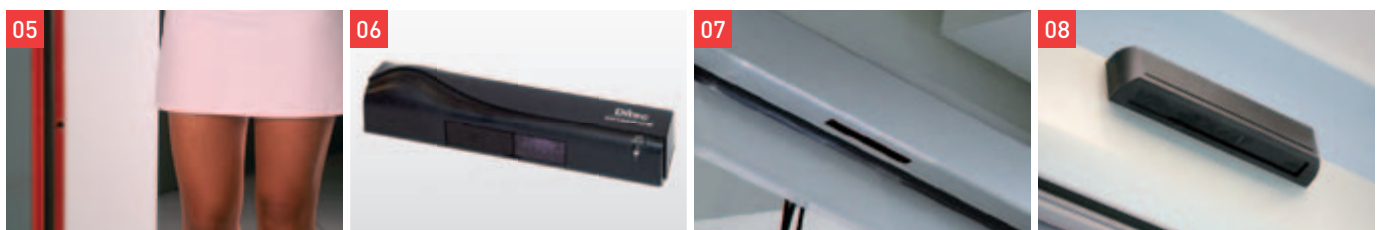

Volumetrische besturingssensoren

Actieve infrarode sensoren 09

Deze bieden een groot aantal functies:

- instelling van de breedte en diepte van het detectiegebied
- instelling van de gebruiksniveaus
- instelling van de werkingsgevoeligheid
- instelling van de detectietijd van de aanwezigheid van personen

Passieve infrarode sensoren 10

Voorzien van de volgende kenmerken:

- instelling van de gevoeligheid en keuze van de opening
- instelling van de zoom van het openingsbereik



Microgolfsensoren

Enkelvoudig of tweezijdig volumetrisch systeem 11 12 dat ook aan de wand of het plafond geïnstalleerd kan worden door middel van de desbetreffende steun.

Nauwkeurige bewegingswaarneming. Nauwkeurige detectie van de beweging. De parameters kunnen ook op afstand, door middel van afstandsbediening, veranderd worden.

Drukknoppen voor andersvaliden

Rechthoekige drukknoppen met kniestuk, gecoat of van roestvast staal.

Drukknoppen voor het openen van deuren voor andersvaliden 13. Inbouwmontage in aluminium profielen of in oppervlak met een speciaal kastje.

Bedieningsdrukknoppen

Hiermee kan de deur door een lichte druk 14 of een eenvoudige aanraking 15 met de hand geopend worden.

Vloermatten

Deze worden onder de vloerbedekking gelegd 16 en detecteren, als erover heen gelopen wordt, de aanwezigheid van personen en besturen automatisch het openen van de deur.

Keuzeschakelaars en digitale combinatiesystemen met code of sleutel

Zij geven de doorgang alleen aan bevoegd personeel vrij.

Zij kunnen probleemloos zowel binnen als buiten geïnstalleerd worden.

Ze zijn ook leverbaar met een sleutel 17 en een tegen sabotage beveiligd toetsenbord met codecombinatie 18 19.

Opengingssensoren met "geen contact" detectie of transpondertechnologie

Bieden de mogelijkheid om de deur met gecodeerde munten of pasjes te openen 20. Ideaal om toegangssystemen van bedrijven of wooncomplexen te bedienen, waarvan men de toegang alleen voor een beperkt aantal personen wil toestaan.

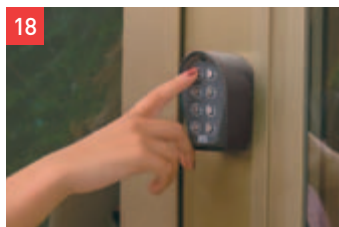
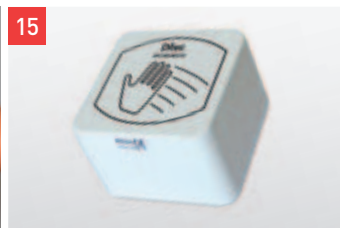
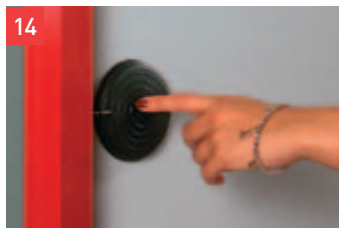

FR

E

De automatiseringen voor draaideuren Ditec Wel en Ditec Sprint zorgen voor meer comfort en vrijheid.

Ze zorgen ervoor dat de ruimte waar ze geïnstalleerd zijn uniek, comfortabel en gerieflijk wordt en helpen bejaarden of personen met motorische problemen bij het openen en sluiten van deuren.



TENDENTLY LOW ENERGY

Een automatische deur is dus niet alleen een kwestie van imago en een teken van open staan voor de meest innovatieve technologie, maar geeft aan de bezoekers ook blijk van een project met sociale aspecten, met het doel om het comfort in het dagelijkse leven te verbeteren.

Automatische deuren zijn bovendien een ideaal instrument om de problemen in verband met architectonische barrières op te lossen. Voordeuren en deuren van kamers vormen vaak obstakels voor bejaarden en andersvaliden.

In de openbare sector is men al lang op de hoogte van dit probleem en heeft men het opgelost door het aanpassen van de wetgeving, die bijkomende uitrustingen vereist. In de privésector daarentegen wordt er echter slechts een beperkt aantal oplossingen geboden.

Ditec biedt automatiseringen aan die deze problemen kunnen oplossen, dankzij automatiseringen voor deuren die weinig onderhoud vergen en beperkte afmetingen hebben.

Een andere belangrijke vereiste is een eenvoudige mechanische en elektrische installatie, ook op reeds bestaande deuren.

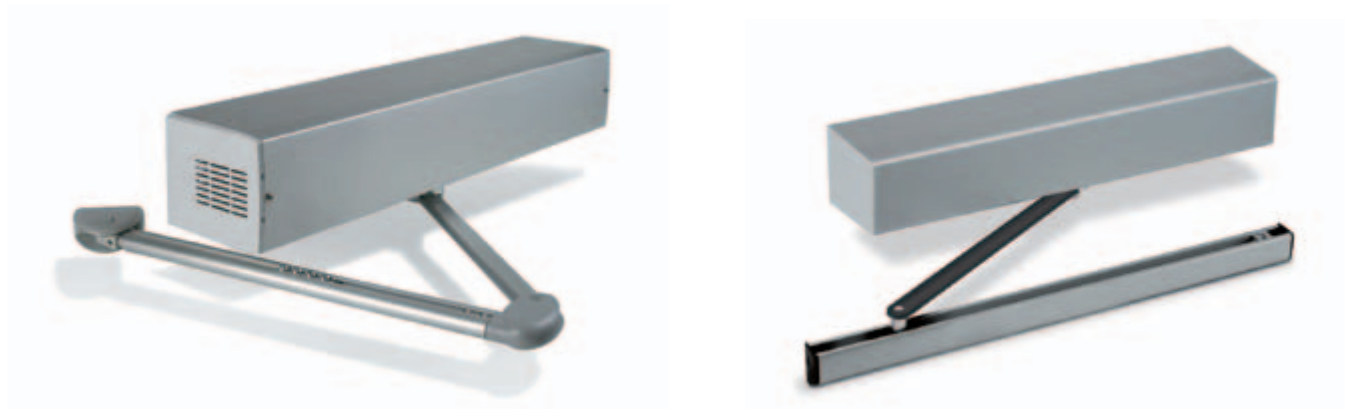

Een compleet assortiment

Beschrijving	Ditec Wel E	Ditec Wel M	Ditec Wel S	Ditec Sprint
Automatisering voor draaideuren	met opening d.m.v. motor, sluiting d.m.v. veer	met opening en sluiting d.m.v. motor	met opening d.m.v. motor, sluiting d.m.v. veer	met opening en sluiting d.m.v. motor
Speciale toepassingen	gebruik voor andersvaliden	gebruik voor vluchtwegen voor andersvaliden	gebruik voor vluchtwegen voor andersvaliden	gebruik voor andersvaliden
Gebruiksklasse	zeer intensief	zeer intensief	zeer intensief	zeer intensief

Ditec Wel

Compleet, robuust, veelzijdig en geruisloos
Met een groot aantal functies

Ditec Wel is de automatisering voor automatische draaideuren. Is ontwikkeld om een veelzijdig en compleet product te bieden en is voorzien van een aantal belangrijke kenmerken waardoor deze automatisering in de meest uiteenlopende situaties toegepast kan worden:

- met opening en sluiting d.m.v. motor;
- met opening d.m.v. motor en sluiting d.m.v. veer;
- op vluchtwegen;
- low energy voor de doorgang van andersvaliden.

Deze automatisering, die robuust, sterk en geruisloos is, is ideaal voor zeer intensief gebruik.

Ditec Wel wordt gekenmerkt door een nieuw en elegant design en een bijzondere esthetische zuivere belijning.

Ditec Wel beantwoordt aan de strengste Europese eisen.

Deze nieuwe automatisering is voorzien voor de versies E, M en S.

Ditec Wel M

Robuust en veelzijdig, ideaal voor zeer intensief gebruik

Onmisbaar in alle zware omgevingsomstandigheden zoals bijvoorbeeld buitendeuren die aan wind en slecht weer blootgesteld zijn.

Afmetingen

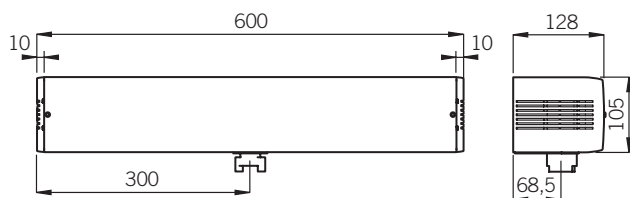

Gebruiksdiagram

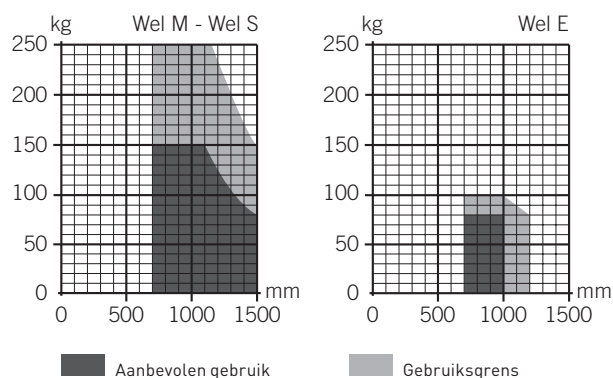

Ditec Wel E en Ditec Wel S

Functioneel, betrouwbaar en geruisloos. Met een groot aantal functies

Het is raadzaam om voor de automatisering met opening d.m.v. motor en sluiting d.m.v. veer, eventueel in combinatie met een motor, zoals het model S, te kiezen als het noodzakelijk is om de deur ook in geval van stroomuitval te kunnen sluiten. In dat geval kan de deur ook met de hand geopend worden en sluit de deur door middel van de kracht van een veer.

Deze robuuste, betrouwbare en geruisloze automatiseringen zijn ontwikkeld om een veelzijdig en compleet product te bieden en zijn geschikt voor zeer intensief gebruik, ook in combinatie met zware deurvleugels.

Ditec Wel S is uitgerust met het Brake systeem voor de regeling van de sluitingssnelheid (closing speed) en de aanloopsnelheid (proximity speed), ook in geval van stroomuitval.

Ditec Wel E is niet met het Brake systeem uitgerust, maar met een eenvoudigere versie die de sluitingsfase toch bestuurt.



Met een groot aantal functies

Ditec Wel is voorzien van een groot aantal elektronische, mechanische en speciale functies om de automatisering aan de diverse werkingseisen aan te passen.

Elektronische functies

Automatische functies:

- beperking van de kracht
- hindernisdetectie met regelbare stootkracht

Werkwijzen:

- Push and Go
- besturing type elektrisch slot:
 - normaal (met werkstroom of "fail secure" - de deur blijft geblokkeerd in de gesloten stand ook in geval van stroomuitval);
 - antipaniek (met ruststroom of "fail safe" - de deur blijft geblokkeerd in de gesloten stand alleen als de stroom aanwezig is. De deur kan dus ook gebruikt worden in geval van storingen of stroomuitval)
- mogelijkheid om de snelheid in de buurt van het slot te verhogen om de juiste vergrendeling ervan te garanderen, besturing ontgrendeling elektrisch slot
- mogelijkheid om een optie te activeren om de juiste ontgrendeling van het elektrisch slot te garanderen
- tochtwering.

De automatisering kan dus aangepast worden aan diverse bestaande sloten, aan de kenmerken van de deur zelf (zwaarte - robuustheid - moeilijkheid bij het openen) of van de omgeving (verschillende druk buiten-binnen).

Aangezien Ditec Wel E een eenvoudiger product is, beschikt het (ten opzichte van de hierboven beschreven functies) niet over: hindernisdetectie met regelbare stootkracht, besturing type elektrisch slot (alleen normaal) en ontgrendeling van het elektrisch slot. Voor lichte of middelzware deuren is dit een eenvoudigere en goedkopere oplossing van het model Ditec Wel S.

De automatisering Ditec Wel is uitgerust met de eindschakelaar FA die de volgende functies biedt:

Aandrijfarmen

WEL BA

Knikarm voor automatiseringen die naar buiten toe openen, gezien van de zijde van de aandrijving.

Knikarm - BA

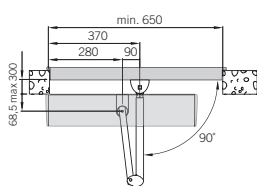

WEL BS

Schuifarm voor automatiseringen die naar buiten toe openen, gezien van de zijde van de aandrijving.

Schuifarm - BS

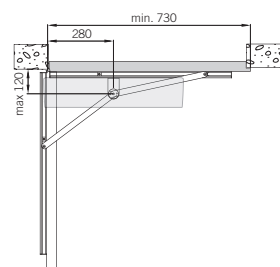

Ditec Wel S, Ditec Wel M: Werking als eindaanslag voor de regeling van de openingshoek van de deurvleugel of door de aansluiting te veranderen, om de beveiligingen voor het laatste gedeelte van de opening uit te schakelen. Het gebruik van de eindschakelaar FA is optioneel, dus als de automatisering uitgerust is met een aanslagstop en niet naar een muur toe opent, is de toepassing ervan niet nodig. Bij toepassingen met een deurvleugel die naar een muur toe opent, maakt de toepassing ervan het daarentegen mogelijk om de sensoren die op de deurvleugel aangebracht zijn te omzeilen zodat zij de muur "niet zien" en de muur dus geen hindernis vormt.

Ditec Wel E: Aangezien hij niet van een encoder voorzien is, wordt de eindschakelaar FA gebruikt om tijdens de opening een vertraging te verkrijgen, afgezien van het feit of de aanslagstop aanwezig is.

Mechanische functies

- Toepassing mogelijk van drie verschillende aandrijfarmen: knikarm, schuifarm of driedelige arm (zie toebehoren). Het is mogelijk om het type arm in de elektronische besturingskast in te stellen voor een optimale beweging in alle situaties (met uitzondering van het model Ditec Wel E)
- makkelijke afstelling van de veer door aan een schroef te draaien die aan de voorkant aangebracht is
- regeling van de sluitingssnelheid ook in geval van stroomuitval dankzij de Brake printplaat
- symmetrie van de automatisering voor eenvoudige installatie
- zijstuk om de behuizing te verlengen, om de doorgangsoopening volledig af te dekken in geval van gebruik van batterijen of voor de besturing van een dubbele automatisering (met uitzondering van het model Ditec Wel E).

Speciale functies

- Low energy
- escape routes - kan op vluchtweguitgangen toegepast worden. Is uitgerust met omkeerbare aandrijfmotor voor beweging met de hand in geval van stroomuitval.

WEL BRAS

Driedelige knikarm voor automatiseringen die naar binnen toe openen, gezien van de zijde van de aandrijving.

Driedelige knikarm - BRAS

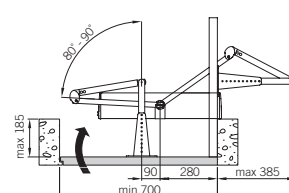

WEL BSS

Schuifarm met duwbeslag voor het openduwen van de deurvleugel aan de tegenovergestelde kant van de normale opening. In geval van gevaar is het mogelijk om de deur aan de tegenovergestelde kant van de normale opening open te duwen, d.w.z. naar buiten toe.

Schuifarm - BSS

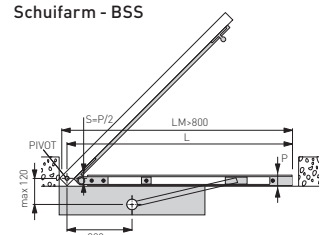

Ditec Sprint

Kleine afmetingen. Grote prestaties
Ideaal voor gebruik in woningen

Deze automatisering, klein in grootte en gewicht, is de ideale oplossing voor gebruik in woningen. Wordt geleverd met reeds ingebouwde veiligheidsbatterij en aan/uit-schakelaar die op een makkelijk bereikbare plaats aangebracht is.

Zorgt voor een comfortabele en functionele doorgang

Bovendien zijn voor dit model de uitvoeringen Low Energy en Push and Go leverbaar. De Low Energy functie maakt het openen en sluiten van de deur op lage snelheid en met weinig energie mogelijk, waardoor Ditec Sprint bijzonder geschikt is voor gebruik in omgevingen waar zich personen met een handicap bevinden. De Push and Go functie, die eveneens standaard is, is daarentegen onmisbaar overal waar men de automatische opening wil aandrijven met aanvankelijke handmatige duwkracht.

Functionaliteit, veiligheid en betrouwbaarheid

Is veilig in gebruik dankzij de standaard antiverbrijzelingsbeveiliging en is betrouwbaar omdat de deur in geval van stroomuitval ook met de hand bediend kan worden. Dankzij deze belangrijke kenmerken staat Ditec Sprint wereldwijd bovenaan de ranglijst op de markt van de automatiseringen voor draaideuren en heeft zich bewezen als de ideale oplossing voor woningen.

Afmetingen

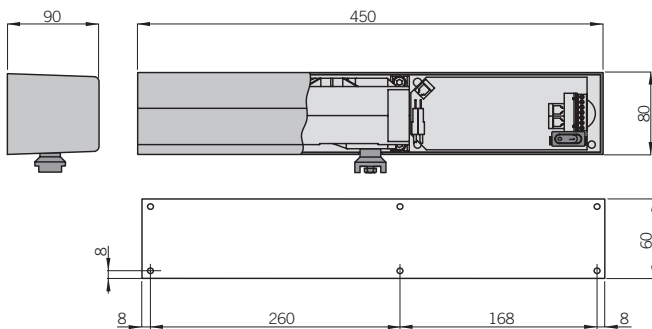

Gebruiksdiagram

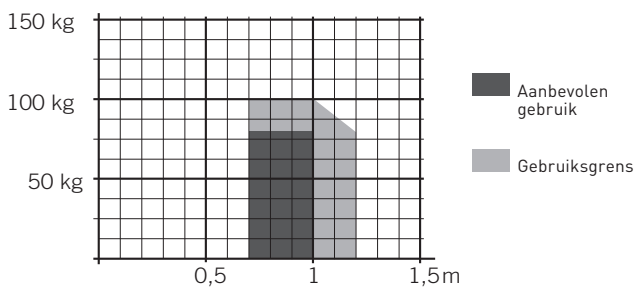

Aandrijfarmen

SBA
Knikarm.

Knikarm - SBA

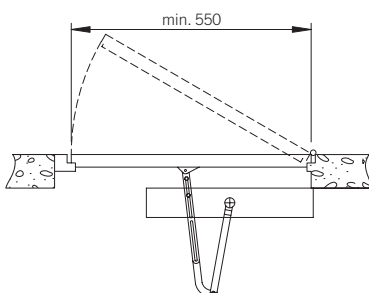

SPRINT BRAS
Driedelige knikarm voor automatiseringen die naar binnen toe openen, gezien van de zijde van de automatisering.

Driedelige knikarm - BRAS

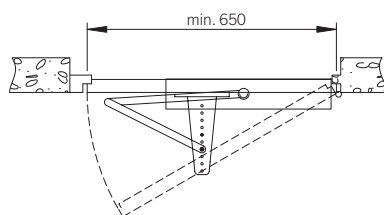

SBS
Schuifarm.

Schuifarm - SBS

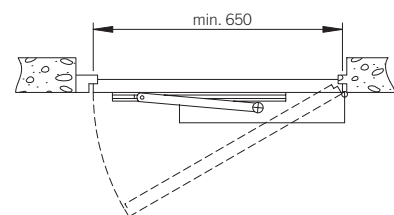

Technische specificaties

Beschrijving	Ditec Wel E	Ditec Wel M	Ditec Wel S	Ditec Sprint
Draagvermogen	100 kg x 1 m 80 kg x 1,2 m	250 kg x 1 m 150 kg x 1,5 m	250 kg x 1 m 150 kg x 1,5 m	100 kg x 1 m 80 kg x 1,2 m
Intermittentie	S2 = 30 min - S3 = 80%	S2 = 30 min - S3 = 80%	S2 = 30 min - S3 = 80%	S2 = 30 min - S3 = 80%
Stroomvoorziening	230 V~ / 50-60 Hz	230 V~ / 50-60 Hz	230 V~ / 50-60 Hz	230 V~ / 50-60 Hz
Isolatieklasse	Klasse 1	Klasse 1	Klasse 1	Klasse 2
Stroomopname	1 A	1 A	1 A	0,2 A
Openingstijd	2÷10 s/90°	1,5÷5 s/90°	1,5÷5 s/90°	3 s/90°
Werkings temperatuur	-20°C / +55°C [-10°C / +50°C met batterijen]	-20°C / +55°C [-10°C / +50°C met batterijen]	-20°C / +55°C [-10°C / +50°C met batterijen]	-20°C / +55°C [-10°C / +50°C met batterijen]
Beschermingsgraad	IP 31	IP 31	IP 31	IP 12D
Afmetingen van het product	105x128x600 105x128x830 (met batterijen)	105x128x600 105x128x830 (met batterijen)	105x128x600 105x128x830 (met batterijen)	80x90x450
Besturingskast	EL12E	99	99 + Brake	165

Belangrijkste functies van de installatie

	Ditec Wel E	Ditec Wel M	Ditec Wel S	Ditec Sprint
Beschrijving	EL12E	99	99 + Brake	165
Besturingskast	voor 1 motor 24 V=	voor 1 motor 24 V=	voor 1 motor 24 V=	voor 1 motor 12 V=
Netstroomvoorziening	230 V~ / 50-60 Hz	230 V~ / 50-60 Hz	230 V~ / 50-60 Hz	230 V~ / 50-60 Hz
Batterijen	■ (optioneel)	■ (optioneel)	■ (optioneel)	■ (optioneel)
 Energiebesparing	minder energieverbruik tijdens het gebruik	minder energieverbruik tijdens het gebruik	minder energieverbruik tijdens het gebruik	minder energieverbruik tijdens het gebruik
Stroomvoorziening motor	24 V= / 8 A	24 V= / 10 A	24 V= / 10 A	12 V= / 5 A
Stroomvoorziening toebehoren	24 V= / 0,3 A	24 V= / 0,5 A	24 V= / 0,5 A	24 V= / 0,15 A
Elektrisch slot	24 V= / 1,2 A	24 V= / 1,2 A	24 V= / 1,2 A	12 V= / 1,2 A
Aansluitmogelijkheid eindschakelaars	■	■	■	
Encoder		■	■	■
Krachtregeling		elektronisch	elektronisch	
ODS - Hindernisdetectie		■	■	■
Snelheidsregeling	■	■	■	■
Remming / Vertraging	■	■	■	■
Besturing openen	■	■	■	■
Duwopening - PUSH & GO	■	■	■	■
Besturing sluiten		■	■	
Tijdgeschakelde automatische sluiting	■	■	■	■
Veiligheidsstop	■	■	■	■
Omkeerbeveiliging	■	■	■	■
Safety test-functie		■	■	



PUSH AND GO
EEN LICHTE DRUK VOLSTAAT OM DE DEUR AUTOMATISCH TE OPENEN

LOW ENERGY
OPENT EN SLUIT OP LAGE SNELHEID EN MET WEINIG ENERGIE

Gebruik voor de installatie van het systeem uitsluitend toebehoren en veiligheidsapparatuur van Ditec.
Alle automatische deursystemen van Ditec zijn voorzien van CE-markeringen en zijn ontworpen en geproduceerd conform de veiligheidsvoorschriften in de Machinerichtlijn (2006/42/EG), de Richtlijn elektromagnetische compatibiliteit (2004/108/EG) en de Laagspanningsrichtlijn (2006/95/EG), alsmede andere richtlijnen, wetten en specifieke voorschriften voor bijzondere producten en situaties.
Het bedrijf behoudt zich het recht voor om wijzigingen aan te brengen met het doel om de producten te verbeteren.
Om deze reden zijn de technische gegevens in dit document niet bindend.
De foto's in deze folder zijn gemaakt met toestemming van de betrokkenen of in openbare ruimten.
Nadere informatie staat in de Technische Handleidingen die te zien zijn op de site: www.ditecentrematic.com

SecuMatic

AUTOMATISCHE DEUREN

Regenbooglaan 8-2 3600 Genk

089 81 14 46 | info@secumatic.be

Ditec
ENTRE//MATIC



Entrematic

Via Mons. Banfi, 3 • 21042 Caronno P.la (VA) • Italy

Tel +39 02 963911 • Fax: +39 02 9650314

ditec@entrematic.com

www.ditecentrematic.com • www.entrematic.com

Cod. P200NL - 06/2013

Automatische deuren

gdp milano 140265

Is aanwezig in: België, Duitsland, Frankrijk, Portugal, Spanje, Turkije, Zweden, Zwitserland, Zuid-Amerika, de Verenigde Staten, Canada en China.

Voor adressen en contactgegevens, ga naar onze website www.ditecentrematic.com

